

TUTTO ONDULATO

CATALOGO





IL CARTONE ONDULATO: UN MATERIALE ECO-COMPATIBILE

Il crescente interesse dei consumatori per i prodotti ecologici che salvaguardano l'ambiente e la natura ha la massima espressione nel cartone ondulato

IL CARTONE
ONDULATO È
RICICLABILE E
BIODEGRADABILE
AL 100%



È il materiale preferito per l'imballaggio, sia convenzionale che da regalo e contribuisce a mantenere il mondo pulito al fine di avere una migliore qualità di vita.

Dal 1983 la Cooperativa Lavoro e Solidarietà, perseguendo l'obiettivo dell'inserimento di disabili nell'area lavoro, ha raggiunto un alto livello di professionalità nella progettazione e produzione di imballi ed espositori.

Con questo catalogo, è lieta di presentarvi l'ampia gamma della propria produzione.



Preventivazione

Campionature

Progettazione

UFFICIO TECNICO
SCATOLIFICIO
PRODUZIONE

Imballaggi industriali

Stampa flessografica

Imballaggi speciali

SCATOLE AMERICANE



TIPOLOGIE DEL CARTONE ONDULATO

ONDA SINGOLA



Onda	E	B	C
Spessore mm	1,7	3	4

ONDA DOPPIA



Onda	EB	BC	CH	CC
Spessore mm	4,5	6,8	8	8

ONDA TRIPLA



Onda	BCH
Spessore mm	12-14

Produciamo su richiesta scatole americane di qualsiasi misura e con tutte le onde di cartone ondulato presenti sul mercato. Le scatole vengono fornite neutre, stampate in flessografia a uno o due colori .

In funzione del prodotto da imballare, viene suggerita la tipologia di onda da utilizzare per la migliore protezione del contenuto.

SCATOLE AMERICANE

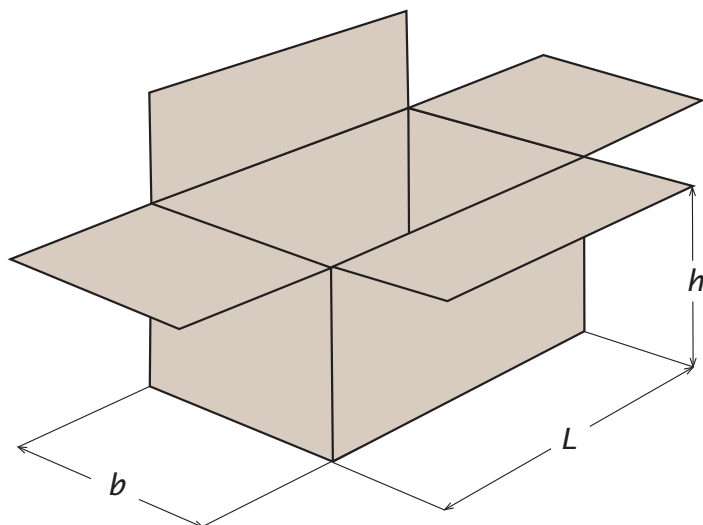

A STOCK

Le scatole disponibili sono realizzate in cartone BC (h 6,8 mm)



Misure standard sempre disponibili a magazzino

Codice	Dim. interne $b \times L \times h$	Q.tà pacco	Q.tà Pallet
SC253025	250 x 300 x 250 mm	10 pezzi	160 pezzi
SC304030	300 x 400 x 300 mm	10 pezzi	160 pezzi
SC305030	300 x 500 x 300 mm	10 pezzi	160 pezzi
SC 406040	400 x 600 x 400 mm	10 pezzi	80 pezzi

Le scatole sono stampate con simboli internazionali a norme FEFCO per il trasporto e i marchi per l'identificazione del prodotto.



Alto



Fragile



Teme l'umidità



Codice
identificazione
produttore



Prodotto
riciclabile



Logo CLS



Codice socio

Per info e ordini : tel. 02 960 9652 - fax: 02 96703796
e mail: clsweb@clsweb.it



SCATOLE AMERICANE SPECIALI

Con una attrezzatura tecnologicamente avanzata e a controllo numerico, siamo in grado di produrre su richiesta scatole americane di misure speciali.



Maniglia robusta per il trasporto

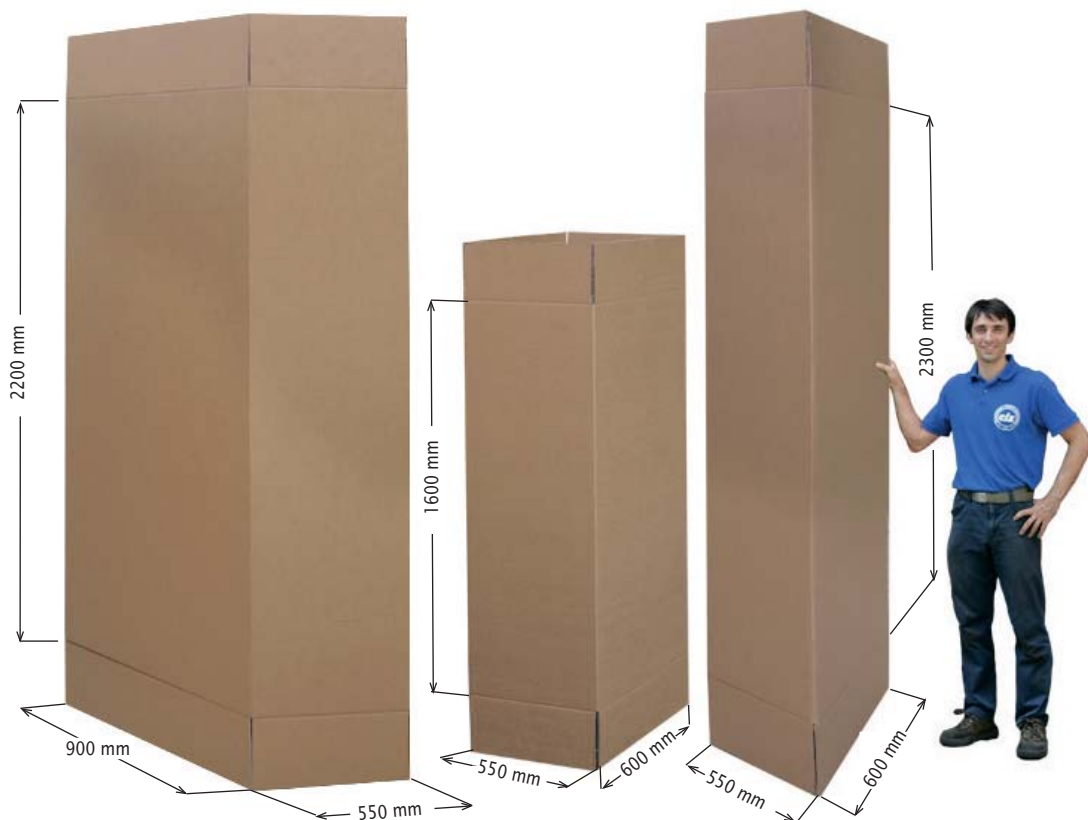
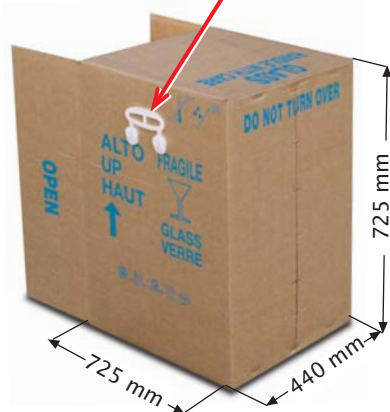

IMBALLAGGI SPECIALI

SCATOLE AMERICANE SPECIALI



Per info e ordini: tel. 02 960 9652 - fax: 02 96703796
e mail: clsweb@clsweb.it



SCATOLA PORTA ABITI

Scatola realizzata in cartone triplo ad alta resistenza
Progettata per il deposito ed il trasporto di capi appesi

A STOCK

Dimensioni interne:
600 x 500 x altezza 1200 mm



*Le scatole sono realizzate
in cartone tipo BC (h 6,8 mm)*

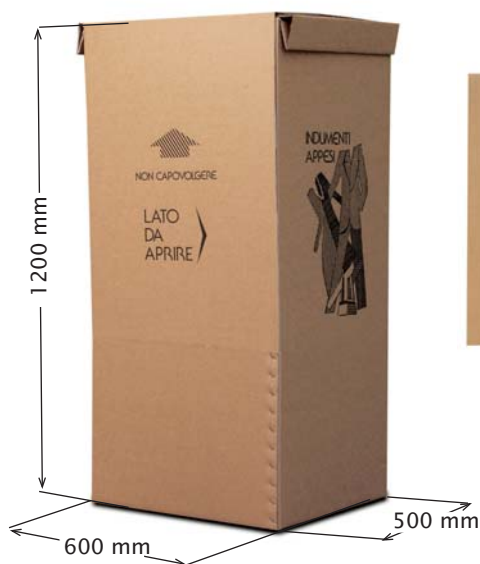

La stessa scatola può essere utilizzata in 3 altezze differenti

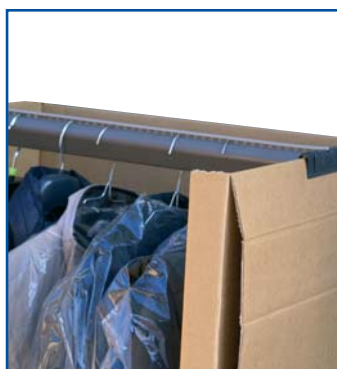

Altezza 1200 mm

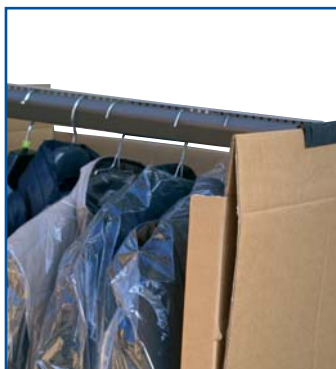

Altezza 1300 mm



Altezza 1400 mm

* Supporto porta abiti fornito con la scatola

Per info e ordini: tel. 02 960 9652 - fax: 02 96703796
e mail: clsweb@clsweb.it



Preventivazione

Campionature

Progettazione

UFFICIO TECNICO

FUSTELLATURA

PRODUZIONE

Fustellatura in piano

Fustellatura materiali diversi

Imballaggi fustellati

SCATOLE FUSTELLATE

Grazie ad un attrezzatissimo reparto di fustellatura produciamo tutte le scatole fustellate dei modelli codificati GIFCO.
(Gruppo Italiano Fabbricanti Cartone Ondulato)



Sul nostro sito:
www.clsweb.it

troverete tutti i disegni codificati GIFCO-FEFCO (vedi esempi)

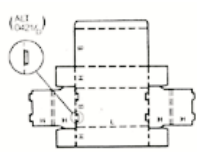

Cod. 0421

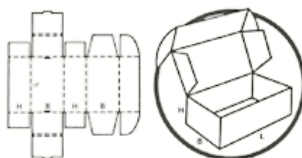

Cod. 0427

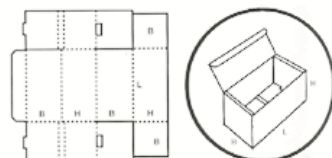

Cod. 0470

Progettiamo e produciamo
su richiesta interni ferma
prodotti fustellati



FUSTELLATURA

SCATOLE FUSTELLATE

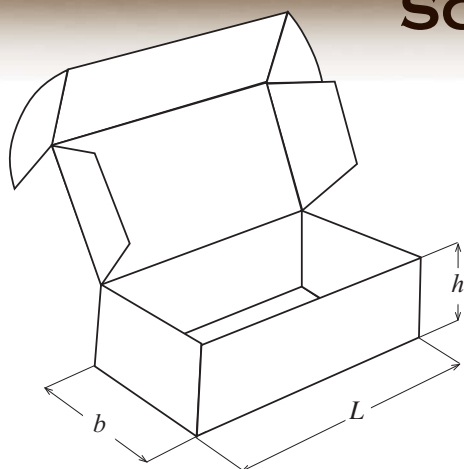

Le scatole sono realizzate in cartone B (h 3 mm)

Misure disponibili Codice Gifco 0427

Codice	Dimensioni interne $b \times L \times h$	Q.tà pacco	Q.tà x Bancale
FU001	125 x 220 x 41 mm	25	1000
FU002	145 x 240 x 43 mm	25	1000
FU003	160 x 280 x 48 mm	25	1000
FU004	161 x 220 x 83 mm	25	1000
FU005	180 x 320 x 48 mm	25	1000
FU006	195 x 360 x 58 mm	25	650
FU007	215 x 380 x 58 mm	25	650
FU008	230 x 330 x 55 mm	25	650
FU009	235 x 327 x 87 mm	25	650
FU010	235 x 400 x 58 mm	25	650
FU011	240 x 375 x 70 mm	25	650
FU012	255 x 430 x 65 mm	25	650
FU013	262 x 400 x 60 mm	25	650
FU014	265 x 265 x 70 mm	25	650
FU015	265 x 440 x 61 mm	25	650
FU016	295 x 480 x 68 mm	25	650
FU017	310 x 310 x 60 mm	25	650
FU018	320 x 440 x 63 mm	25	650

Per info e ordini: tel. 02 960 9652 - fax: 02 96703796
e mail: clsweb@clsweb.it



ASTUCCI CON SPUGNA PROTETTIVA

Scatole fustellate per prodotti elettronici e delicati



Non è necessario aggiungere altro materiale riempitivo. Il bugnato attutisce ogni eventuale urto o vibrazione.

FUSTELLATURA

ASTUCCI CON SPUGNA PROTETTIVA



Esempio d'imballo di un elemento elettronico

Misure disponibili

Codice	Dimensione interne	Codice	Dimensione interne
SP001	60 x 125 x 60 mm	SP011	255 x 270 x 78 mm
SP002	84 x 150 x 40 mm	SP012	260 x 300 x 50 mm
SP003	115 x 190 x 50 mm	SP013	265 x 395 x 125 mm
SP004	120 x 120 x 55 mm	SP014	270 x 325 x 117 mm
SP005	130 x 340 x 60 mm	SP015	275 x 290 x 70 mm
SP006	140 x 345 x 65 mm	SP016	275 x 330 x 75 mm
SP007	175 x 180 x 40 mm	SP017	290 x 330 x 100 mm
SP008	180 x 240 x 70 mm	SP018	300 x 400 x 90 mm
SP009	190 x 320 x 70 mm	SP019	307 x 355 x 65 mm
SP010	200 x 250 x 65 mm	SP020	330 x 490 x 170 mm

Per info e ordini: tel. 02 960 9652 - fax: 02 96703796
e mail: clsweb@clsweb.it



CONFEZIONI REGALO



*Scatole per oggettistica varia
per confezioni regalo.
Realizzate in cartone ondulato
con onda a vista (caneté)*



FUSTELLATURA

CONFEZIONI REGALO



Misure disponibili

Codice	Dimensioni interne <i>b x L x h</i>
ON001	57x 355 x 55 mm
ON002	62 x 62 x 143 mm
ON003	82 x 240 x 90 mm
ON004	86 x 440 x 86 mm
ON005	110 x 125 x 78 mm
ON006	130 x 130 x 160 mm
ON007	145 x 145 x 100 mm
ON008	230 x 330 x 55 mm
ON009	170 x 170 x 85 mm
ON010	200 x 200 x 210 mm
ON011	205 x 410 x 80 mm
ON012	216 x 216 x 158 mm
ON013	200 x 200 x 80 mm
ON014	220 x 220 x 150mm
ON015	220 x 280 x 70 mm
ON016	220 x 300 x 125 mm
ON017	320 x 340 x 110 mm



Per info e ordini: tel. 02 960 9652 - fax: 02 96703796
e mail: clsweb@clsweb.it



SCATOLE PER BOTTIGLIE

Scatole realizzate in cartone ondulato a vista (caneté)



Misure disponibili

Codice	Dim. interne $b \times L \times h$	Q.tà pacco	Q.tà Pallet
BOT001	79 x 155 x 345 mm	10	720 pezzi
BOT002	80 x 80 x 320 mm	10	500 pezzi
BOT003	85 x 255 x 390 mm	10	480 pezzi
BOT004	90 x 90 x 325 mm	10	840 pezzi
BOT005	100 x 335 x 85 mm	10	500 pezzi

FUSTELLATURA

CESTINI

Scatole fustellate per la raccolta differenziata



Prodotto	Dim. interne $bxLxh$	Q.tà pacco
Ufficio	230x330x490 mm	15
Fotocopiatrice	290x400x550 mm	15
Tornapile	175x190x180 mm	10

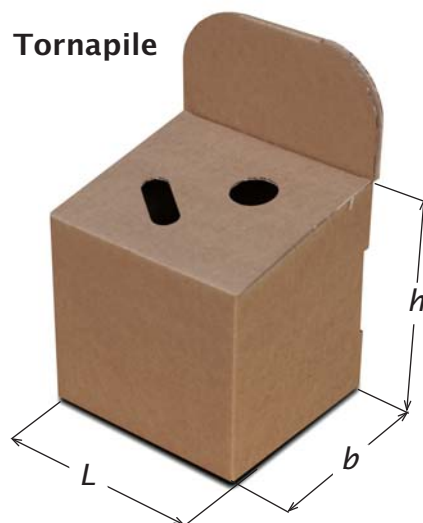

Per info e ordini : tel. 02 960 9652 - fax: 02 96703796
e mail: clsweb@clsweb.it



FUSTELLATO PER LIBRI



Fustellato studiato per la spedizione di libri, adattabile a più altezze.

Altezza variabile.
Da 1 a 8 cordonature
con passo progressivo
da 10 mm cadauna

PROTEZIONE ANTIURTO



**FACILE E RAPIDO
DA CHIUDERE !!!**

Misure disponibili

Codice	Dimensioni interne	Q.tà pacco	Q.tà Pallet
LI001	180 x 240 mm	10 pezzi	600 pezzi
LI002	230 x 300 mm	10 pezzi	450 pezzi

Per info e ordini: tel. 02 960 9652 - fax: 02 96703796
e mail: clsweb@clsweb.it



Preventivazione

Campionature

Progettazione

UFFICIO TECNICO

CARTOTECNICA

PRODUZIONE

Espositori da terra

Espositori da banco

Scatole accoppiate

ESPOSITORE A RIPIANI



Particolare crowner con broches di misure variabili

CROWNER SFILABILE

4° ripiano: 248 x 553 x 150 mm

3° ripiano: 330x 553 x 235 mm

2° ripiano: 362x 553 x 260 mm

1° ripiano: 435x 560 x 280 mm

Dimensione espositore

$b = 460 \text{ mm}$

$L = 600 \text{ mm}$

$h = 1340 \text{ mm}$

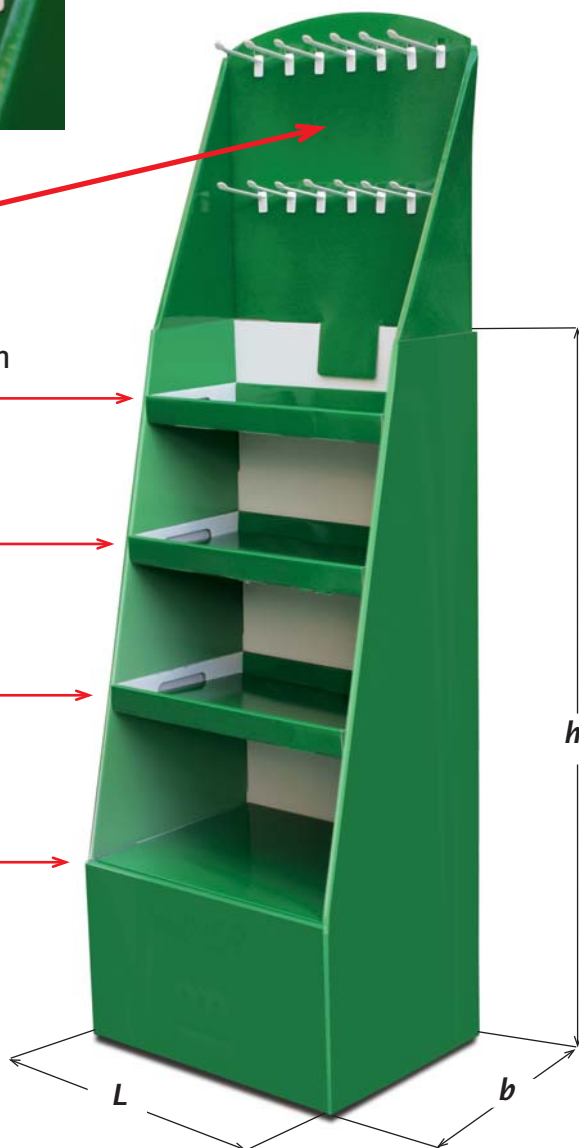

ESPOSITORE DA TERRA

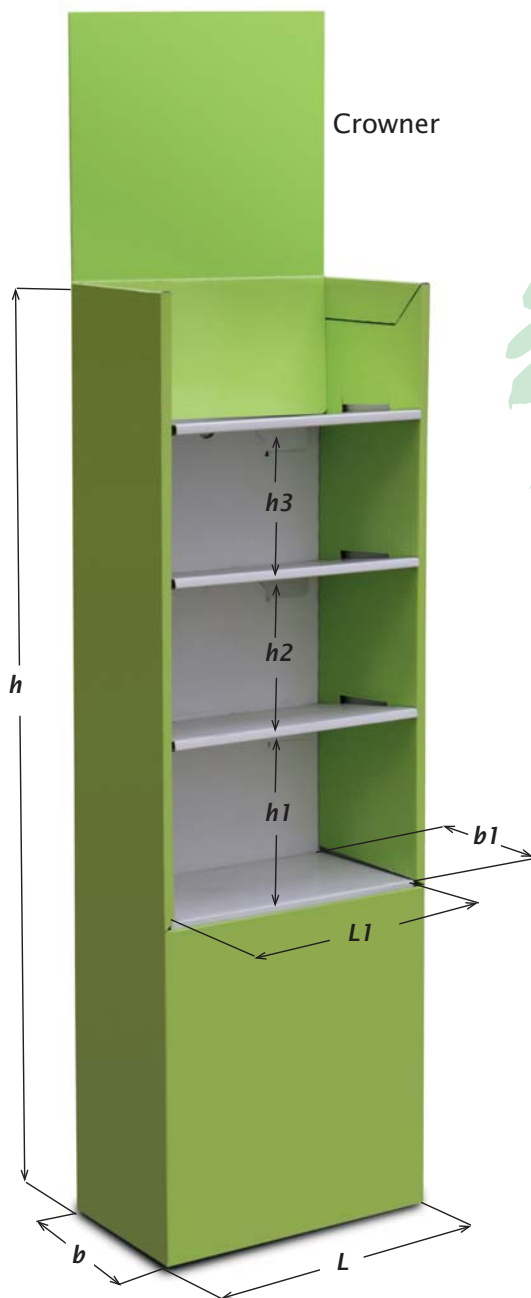

**ESPOSITORE
ADATTO PER
ARTICOLI DI
PESO MEDIO**

Dimensione espositore

$b = 465 \text{ mm}$
 $L = 260 \text{ mm}$
 $h = 1370 \text{ mm}$

Dimensione ripiani

$b1 = 420 \text{ mm}$
 $L1 = 250 \text{ mm}$
 $h1 = 250 \text{ mm}$
 $h2 = 200 \text{ mm}$
 $h3 = 190 \text{ mm}$

Per info e ordini: tel. 02 960 9652 - fax: 02 96703796
e mail: clsweb@clsweb.it



ESPOSITORE AUTOMONTANTE

Dimensione espositore

$b = 180 \text{ mm}$

$L = 615 \text{ mm}$

$h = 1310 \text{ mm}$

Dimensione ripiani

$b1 = 160 \text{ mm}$

$L1 = 600 \text{ mm}$

$h1 = 200 \text{ mm}$

**ADATTO
PER
ARTICOLI
LEGGERI**

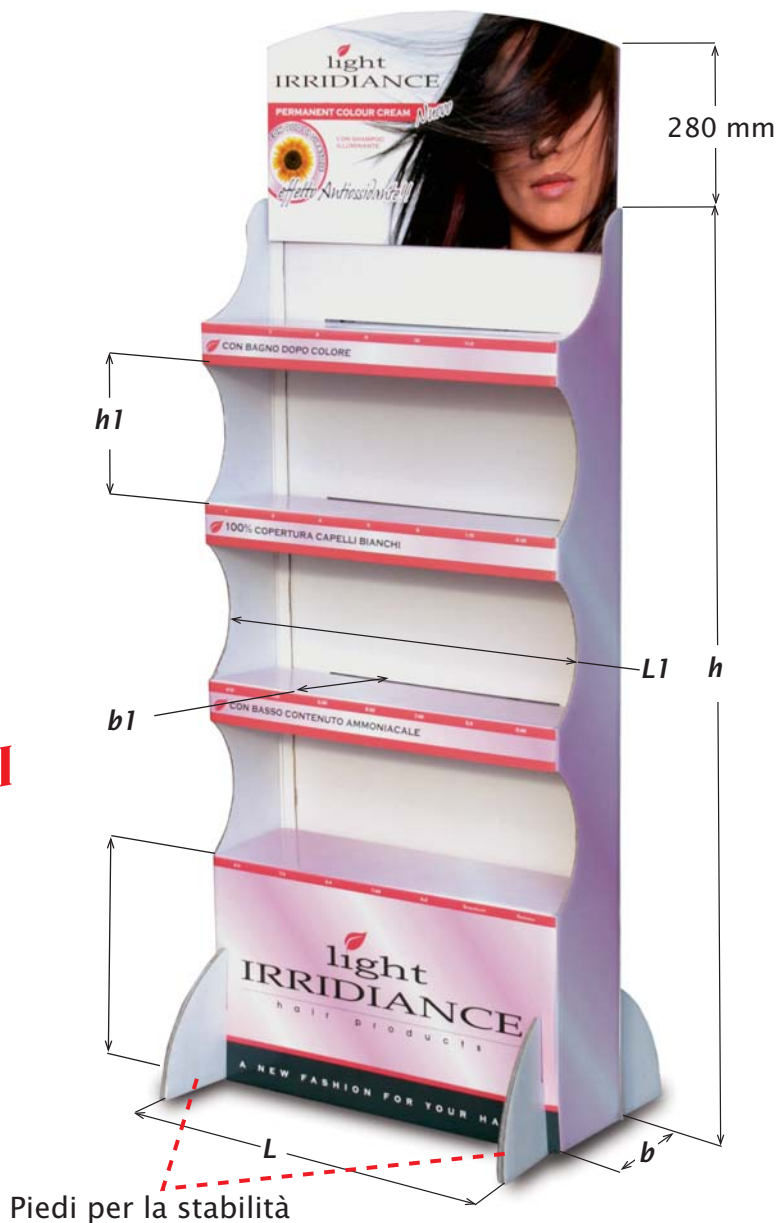

CARTOTECNICA

ESPOSITORE AUTOMONTANTE

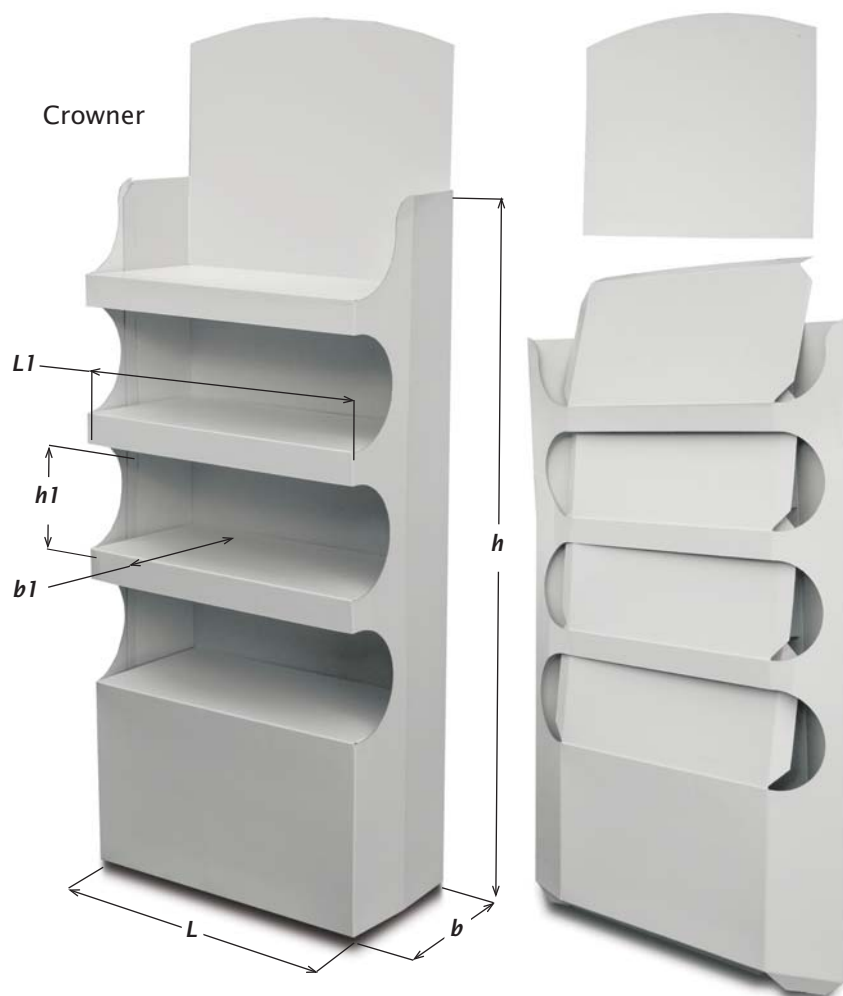

**CHIUSURA
A
SOFFIETTO
PER
SPEDIZIONE**

Misure disponibili

Codice prodotto	Misure interne in $L \times b \times h$	Numero ripiani	Misure ripiani $L1 \times b1 \times h1$	Portata max. per ripiano
ES001	615 x 180 x 1310 mm	4	600 x 160 x 200 mm	
ES002	615 x 320 x 1340 mm	4	600 x 315 x 200 mm	
ES003	560 x 230 x 1220 mm	3	490 x 220 x 290 mm	

Per info e ordini: tel. 02 960 9652 - fax: 02 96703796
e mail: clsweb@clsweb.it



ESPOSITORE A COLONNA

Crowner
sfilabile

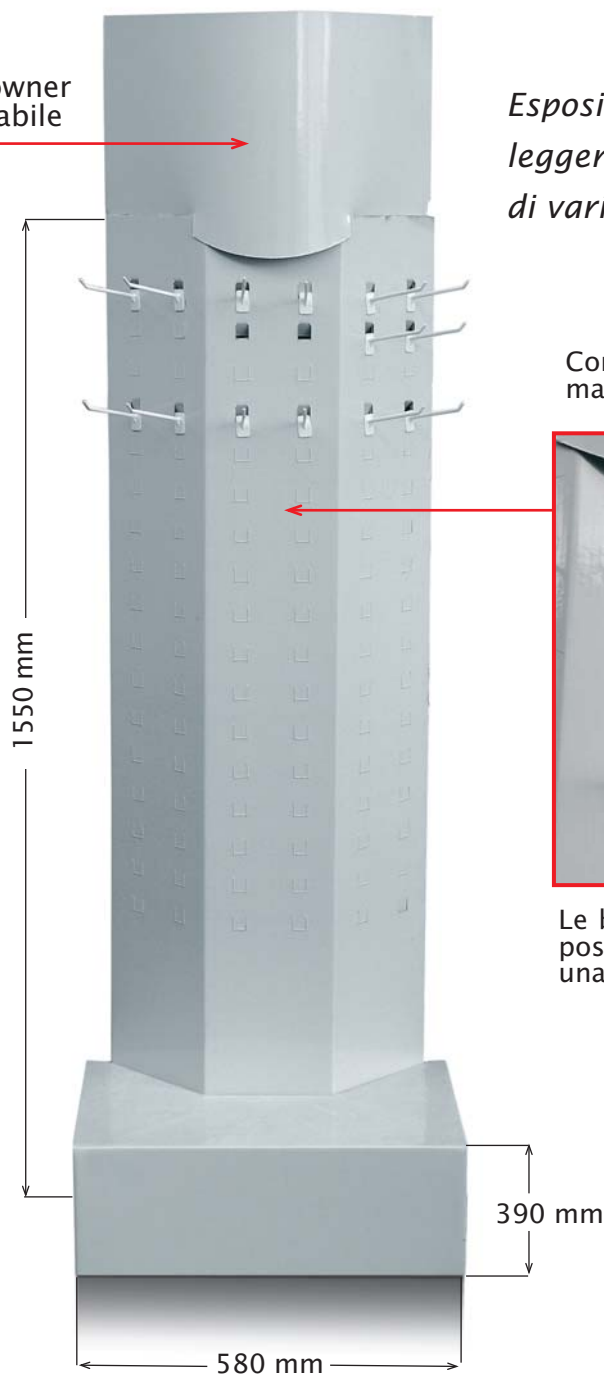

Espositore a colonna per articoli leggeri da appendere a broches di varie lunghezze

Corpo totem con un numero massimo di 126 posizioni broches

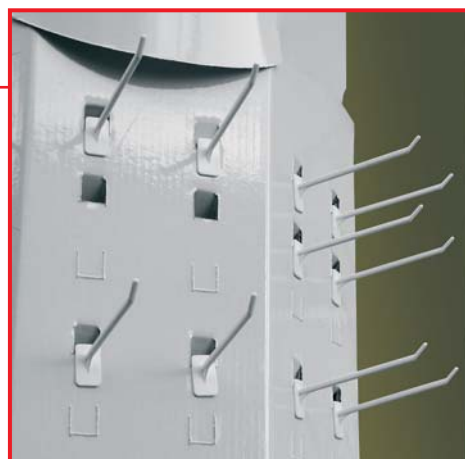

Le broches possono essere posizionate a varie distanze una dall'altra

CARTOTECNICA

ESPOSITORE A VASSOI

Realizzato in cartone Microtriplo accoppiato, stampato fino a 4 colori, + plastificazione lucida o opaca

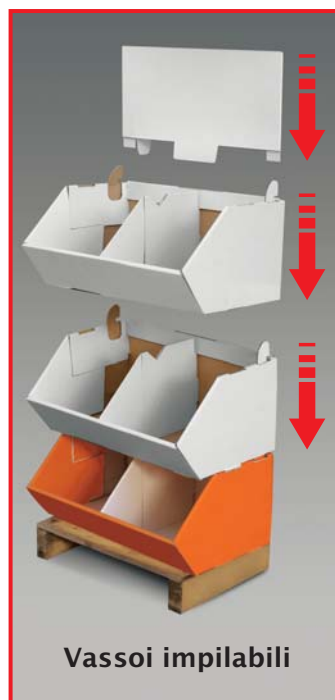
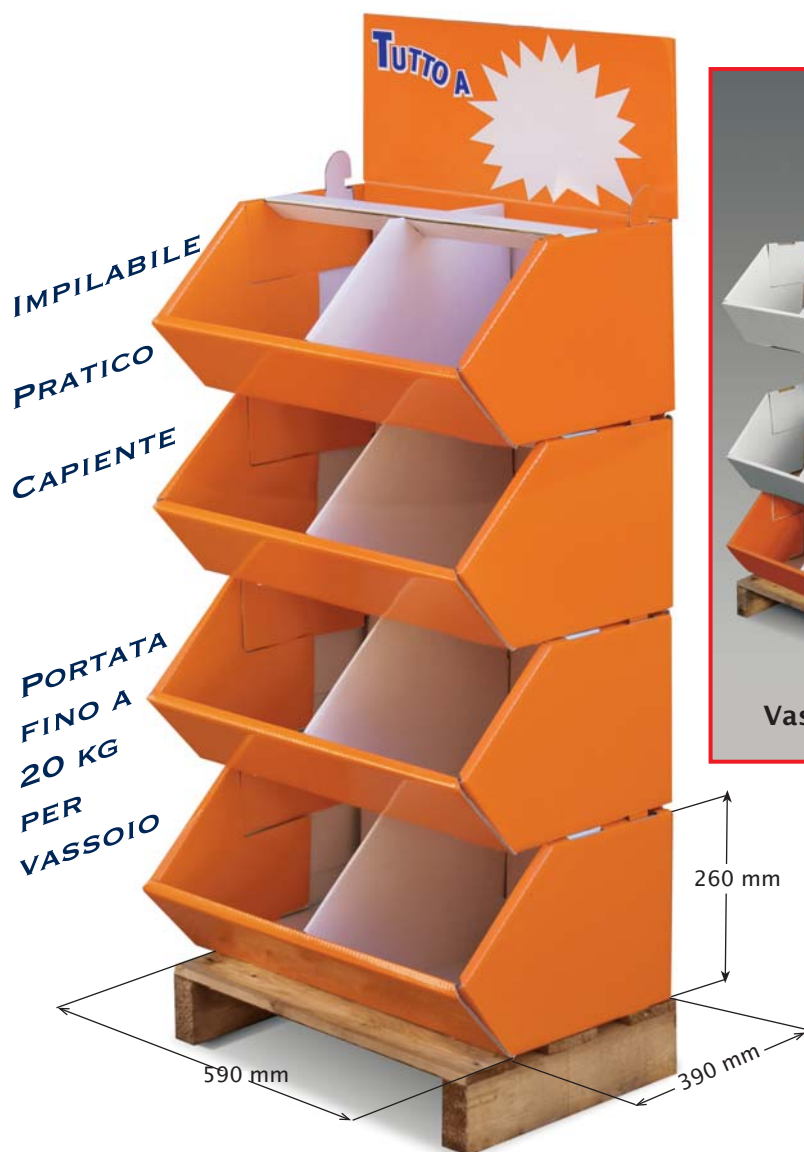

Per info e ordini: tel. 02 960 9652 - fax: 02 96703796
e mail: clsweb@clsweb.it



ESPOSITORE PER LIBRI

Crowner

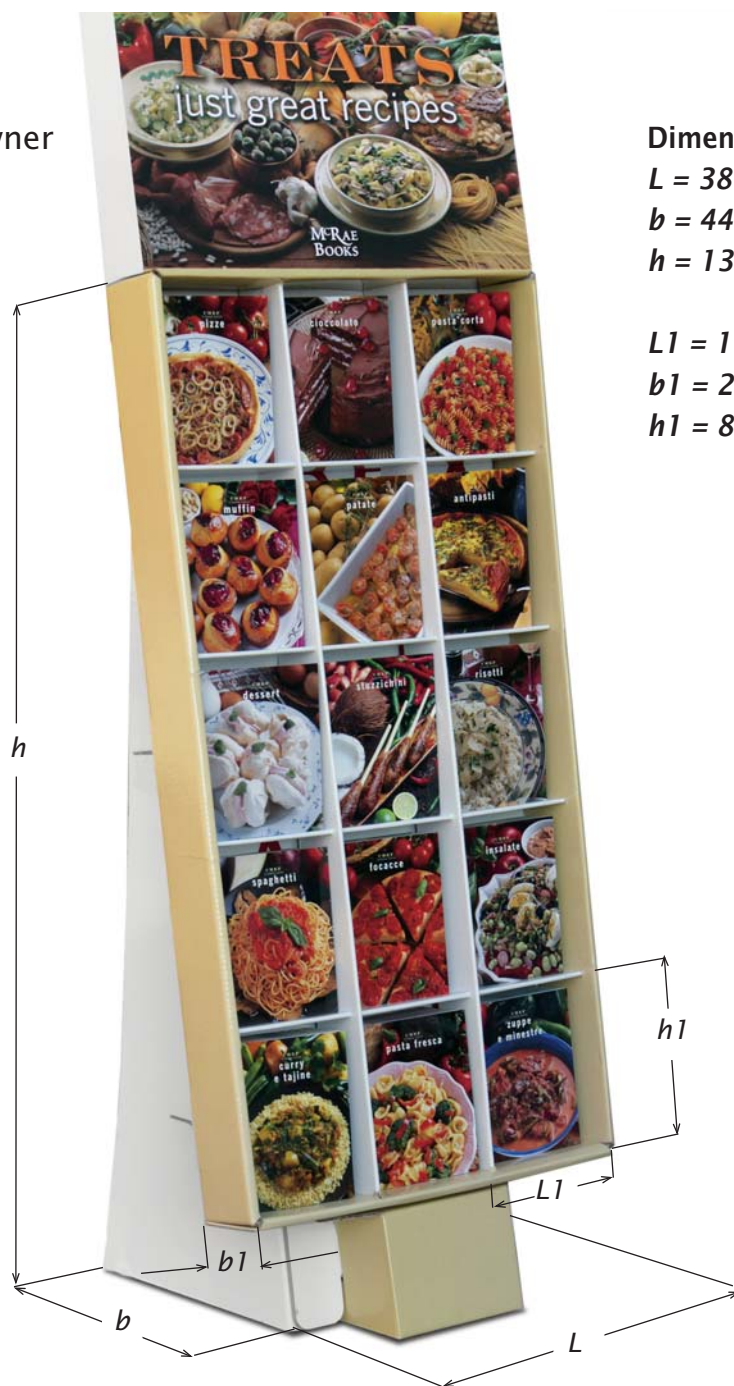

Dimensioni

$L = 380 \text{ mm}$

$b = 440 \text{ mm}$

$h = 1340 \text{ mm}$

$L1 = 175 \text{ mm}$

$b1 = 226 \text{ mm}$

$h1 = 80 \text{ mm}$

CARTOTECNICA

ESPOSITORE DA BANCO

Espositore da banco realizzato in microonda accoppiata a cartoncino, stampato a 4 colori plastificato lucido, confezionato in scatola americana



Per info e ordini: tel. 02 960 9652 - fax: 02 96703796
e mail: clsweb@clsweb.it



SCATOLE ACCOPPIATE



Per info e ordini: tel. 02 960 9652 - fax: 02 96703796
e mail: clsweb@clsweb.it



TOTEM BIFACCIALE

Totem pubblicitario bifacciale realizzato in cartone accoppiato, stampato a 4 colori + plastificazione lucida



CARTOTECNICA

TAVOLO E SGABELLO

La creatività del nostro studio tecnico ha progettato un simpatico tavolo e sgabello realizzato tutto in cartone ondulato adatto come angolo di studio e gioco per bambini.

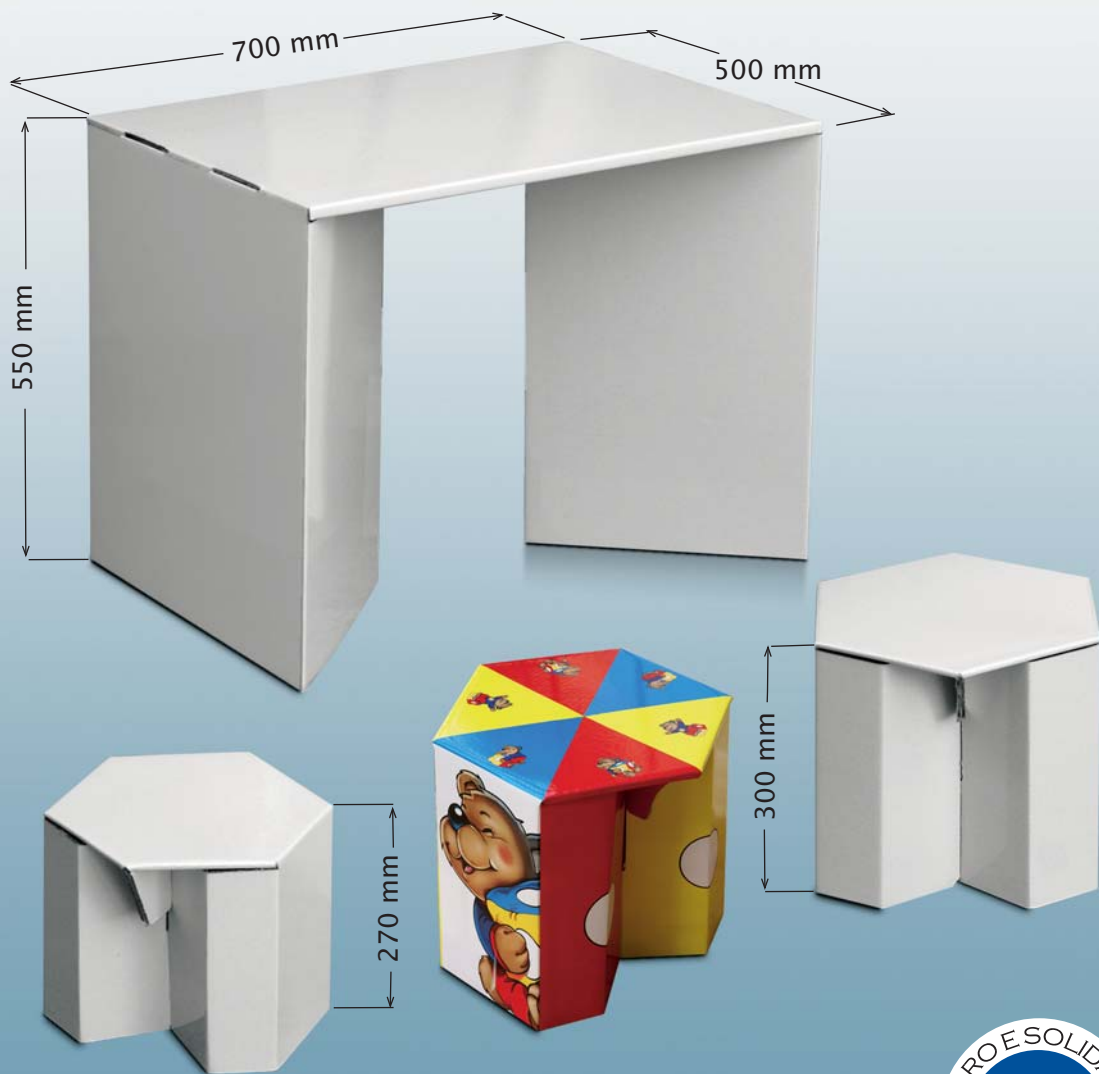

Per info e ordini: tel. 02 960 9652 - fax: 02 96703796
e mail: clsweb@clsweb.it



PORTA MANIFESTI

Questa struttura relizzata interamente in cartone, permette con facilità di montaggio l'esposizione di cartelli pubblicitari nel formato standard 700x1000 mm.



ECONOMICO !!!

BIFACCIALE !!!

PRATICO !!!

Per info e ordini: tel. 02 960 9652 - fax: 02 96703796
e mail: clsweb@clsweb.it



BOBINE IN CANETÉ



*Carta ondulata multiuso,
in rotolo*



Bobina carta ondulata disponibile in tre altezze

Codice prodotto	Altezza e lunghezza bobina	Peso approx. kg
BOB001	<i>h</i> 100 cm x <i>L</i> 80 m	48
BOB002	<i>h</i> 120 cm x <i>L</i> 80 m	50
BOB003	<i>h</i> 150 cm x <i>L</i> 80m	53

Per info e ordini: tel. 02 960 9652 - fax: 02 96703796
e mail: clsweb@clsweb.it



ClS cooperativa sociale Lavoro e Solidarietà

via P.R. Montoli n.26 21047 Saronno

tel. 02 9609652 - fax: 02 96703796

web site: www.clsweb.it - e mail: clsweb@clsweb.it